

PC-kerroslevyt

ASENNUSOHJE 2018

Kylmät tilat

- asennus PC-muovisin H-listoin

PC-kerroslevyistä voi H-listojen avulla rakentaa tasomaisen valokatteen. Katteisiin soveltuvat 10 ja 16 mm paksuiset levyt ja pieniin katoksiin ja kasvihuoneisiin 6 mm levy.

HUOM! Asennus H-listan kanssa onnistuu parhaiten max. 3,5 m pituisilla levyillä.

Asennus tapahtuu vaakaruoteiden päälle. Yleensä valokate päättyy ala- ja sivureunoilla alumiinisiin päätyprofileihin. Kate ylittää ruoderungon vähintään 35 mm.

H-listat saattavat kerätä likaa ilman epäpuhtauksista. Alumiinisilla valokatelistoilla asennettu sauma pysyy puhtaampana.

ASENNUSTAPA PC-H

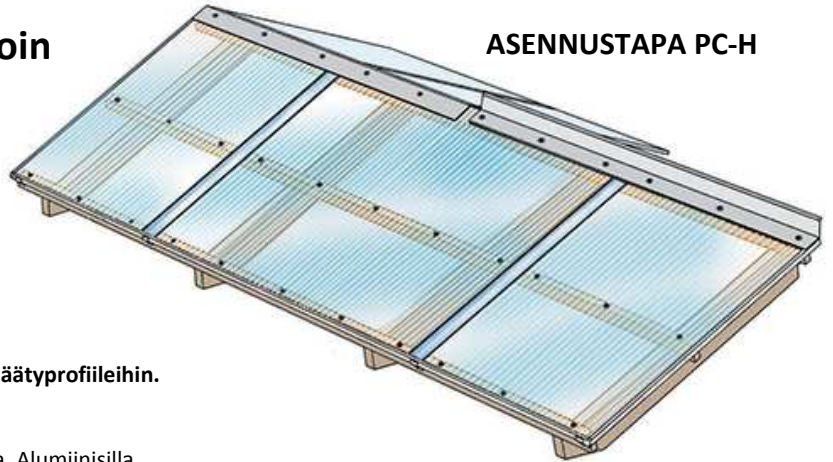

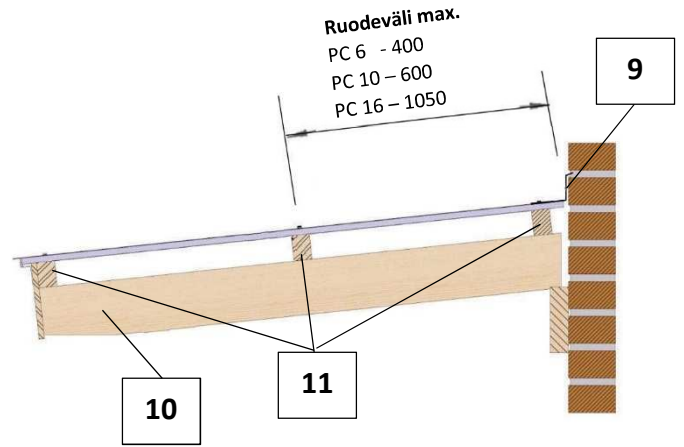
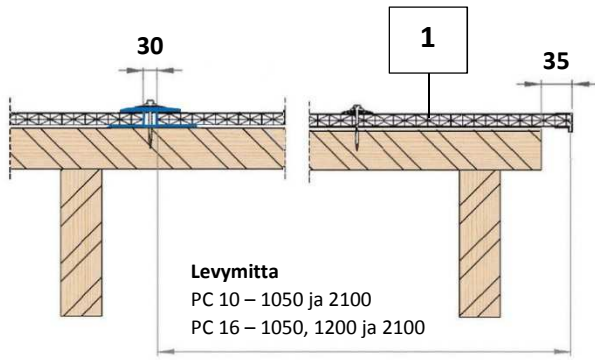

H-listan kevennys

H-listan alapään kevennys (rautasahalla), jotta päätelista sopii paikoilleen.

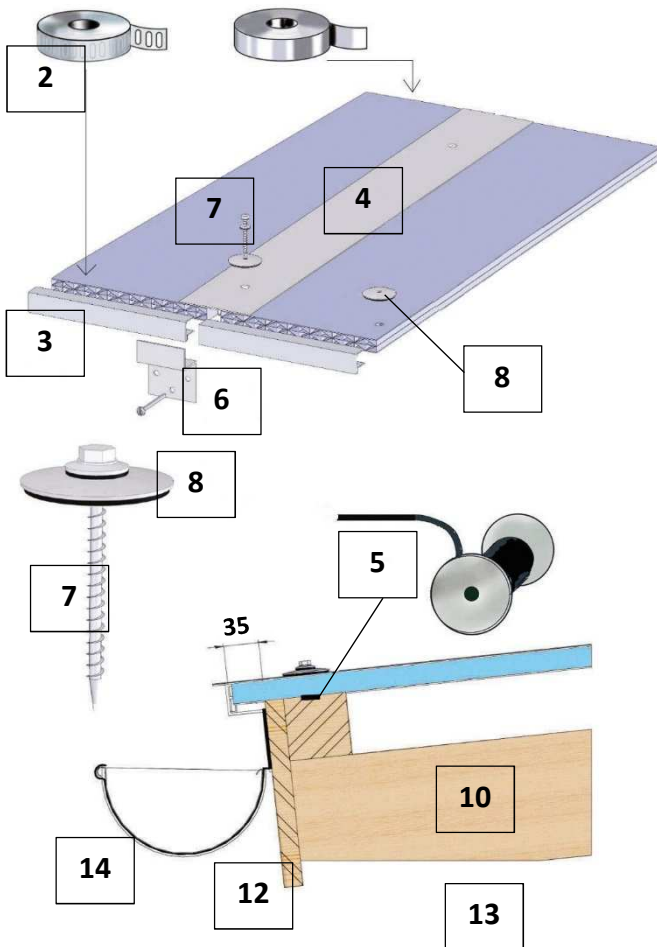

HUOM! Levyt asennetaan UV-suojattu puoli ylöspäin.
(Merkitty painatuskuvioiden suojamuoviin)

KYLMÄT TILAT – ASENNUS H-LISTOIN

1. PC-monikerroslevy

paksuus 6 mm, leveys 1050 ja 2100 mm
paksuus 10 mm, leveys 1050 ja 2100 mm
paksuus 16 mm, leveys 1050, 1200 ja 2100 mm

2. Suodatinteippi asennetaan kerroslevyn alareunaan ja alumiiniteippi yläreunaan. Mikäli levyn kanaaleissa on porauksesta syntynyttä purua, puhdistus pölynimurilla.

3. Päätelista U-profiili, alumiinia, ala- ja sivureunoille (10 ja 16 mm). Päätelista U-profiili, PC-muovia, 6, 10 ja 16 mm.

4. H-liitoslista levyjen saumoihin

kapeampi puoli ylös-/ulospäin. Alareunan kevennys kuvan mukaan.

5. Vaakatiiviste 9x3 mm nidotaan ruoteisiin.

6. Z-topparit levysaumojen kohdalle ja metrin välein.

7. Kateruovi RST 4,8 x 38...60 mm, ylä- ja alareunassa k 500 mm, loput tasaisesti n. 6 kpl / m². Esireikä Ø 8 mm.

8. Aluslevyt Ø 38 mm, n. 6 kpl / m².

9. Yläliitântäpeltti 75 + 115 mm, 108° tai harjapeltti 115 + 115 mm, 143° RR 21, RR 20.

10. Kattokannattajat rakennesuunnitelman mukaan, leveys vähintään 50 mm.

11. Vaakaruoteet min. 45 x 70 mm, k 400...1050 mm.

12. Otsalauta.

13. Runko, perustus ja lattia rakennesuunnitelman mukaan

14. Mahdollinen räystäskouru.

Muovilevyjen käsittelyohjeet



Levynipun säilytys sisällä tai hyvin peitettynä varjossa

Käytä erikoisporia

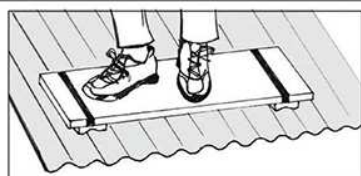

Liiku varovasti muovikatteen päällä. Käytä apuvälineinä vaahtomuovilla pehmustettuja lankkuja tai lapetikkaita

+5 °C

Suosittelava minimi lämpötila muovilevyjen asennuksessa

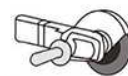

Paloittelu ohuella katkaisulaikalla

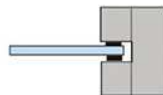

Muista lämpöliikunta 5 mm / m



Pesu runsaalla vedellä ja pehmeällä liinalla. Suositeltava pesuaine Fairy